

ES INICIO RÁPIDO

CONEXIÓN DEL FARO A LA BATERÍA

Insértelo en las dos clavijas del enchufe del faro en la batería y asegúrese de que los logotipos de Knog y de PWR están alineados. Cuando se conecten, las LEDs de los faros parpadearán y no podrá extraer el faro sin presionar el botón rojo.

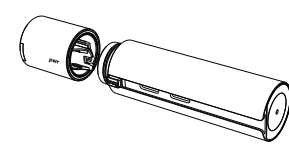

Para desconectar el faro, pulse el botón rojo en el lateral de la batería para desacoplar el bloqueo y tirar del faro hasta extraerlo.

BATERIA EXTERNA

CARGA DE LA BATERIA EXTERNA

La batería externa, se carga mediante una entrada micro USB. Para acceder a esta entrada, es necesario desmontar el faro de la batería externa presionando el botón rojo. Utilizando el cable micro USB incluido en este empaque, se puede conectar a cualquier puerto USB o cargador de pared USB.

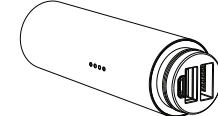

Los tiempos de carga son los siguientes:
PWR Small: 3.5h
PWR Medium: 5h

Nota: La duración de carga pueden variar.

SUGERENCIA: UTILIZAR UN CARGADOR DE CELULAR ES MÁS RÁPIDO. (ADAPTADOR DE CARGA USB DE 12W)

INDICADOR DE LA BATERÍA

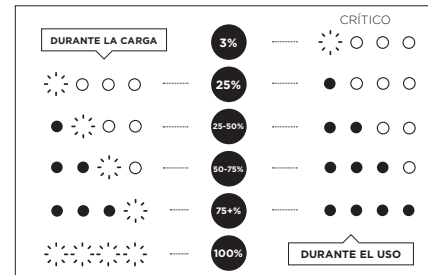

El indicador de batería puede variar dependiendo de las condiciones de operación.

COMPROBACIÓN CANTIDAD DE BATERÍA DISPONIBLE.

Si la batería externa no se encuentra conectada a ningún dispositivo, se puede comprobar la cantidad de carga presionando con el dedo la base de la batería. El led rojo se iluminará durante 10 segundos para indicar la cantidad de carga disponible.

CARGA DE OTRO DISPOSITIVO DESDE LA BATERÍA EXTERNA

Para cargar un dispositivo:
Conecte el cable de carga del dispositivo al puerto USB hembra ubicado en la parte delantera de la batería. Si los cuatro LED parpadean durante la carga, el dispositivo conectado no es compatible. Revisar manual de usuario del dispositivo.

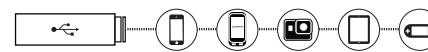

SUGERENCIA: DEJE PUESTO EL TAPON. LAS BATERÍAS EXTERNAS NO SON RESISTENTES AL AGUA. SI NO TIENEN LOS PUESTO EL FARO O EL TAPON. LA TAPA SE PUEDE ENCONTRAR EN LA PARTE DE ATRÁS DEL EMBALAJE DE ESPUMA.

FARO PWR

FUNCIONAMIENTO

El faro PWR no tiene botones. En su lugar, utilizamos el movimiento de rotación para alternar entre los modos de iluminación y los modos de potencia.

Para encender y apagar la luz

Gire el faro hasta que se detenga y manténgalo en la posición durante 1 segundo o hasta que se encienda/apague la luz.

Para cambiar los modos

Una vez que la luz esté encendida, puede cambiar el modo de forma sencilla girando el faro hasta que se detenga. Volverá de nuevo a su posición.

SUGERENCIA: LA LUZ SE ENCENDERÁ EN EL MISMO MODO EN EL QUE SE APAGÓ

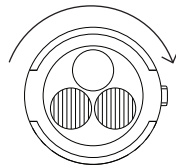

MODOS

La luz viene con 6 modos de serie:
• Máximo
• Medio
• Flash panorámico
• Flash modo pulso
• Flash estroboscópico
• Flash económico

Gire rápidamente la cabeza de la luz para cambiar los modos y mantenga por 3 segundos el giro para encendido / apagado.

PROGRAME LOS MODOS - APLICACIÓN MODEMAKER

La aplicación ModeMaker de Knog le permite diseñar los modos para cualquier luz de bicicleta PWR. Simplemente descargue el software de knog.com.au, conecte la luz y, a continuación, seleccione y ajuste los modos desde el menú.

PRIMEROS PASOS

1. Descargue la aplicación desde knog.com.au
2. Conecte la luz y siga las indicaciones en pantalla para registrar su producto.
3. Siga el tutorial para cargar los modos.

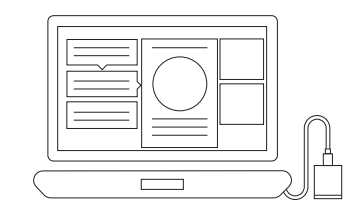

SUGERENCIA: SI DESEA UN TIEMPO DE ACTIVIDAD MÁS LARGO, REDUZCA LA INTENSIDAD DEL FOCO. CONFIGURAR UNA LUZ MÁS BRILLANTE REDUCIRÁ EL TIEMPO DE ACTIVIDAD.

SOPORTE LATERAL PWR

El soporte lateral PWR servirá para los siguientes tamaños de manillar: 22.2 mm - 31.8 mm

La goma de ajuste para diferentes medidas de manubrio permite girar la luz aproximadamente 15 grados para regular su enfoque.

* El reductor y tapón de goma se encuentran ubicados en la parte trasera al interior del embalaje de la luz.

INSTALACIÓN DEL SOPORTE.

- Gire la palanca (1) en el sentido contrario a las agujas del reloj hasta que pueda levantar la palanca hacia afuera del pestillo (2).
- Abra el pestillo y coloque el soporte lateral sobre el manillar.
- Coloque la palanca sobre el pestillo y gire la palanca en el sentido de las agujas del reloj hasta que toque el pestillo.
- Empuje la palanca hacia abajo en la ubicación cerrada.
- Ajuste la tensión según sea necesario.

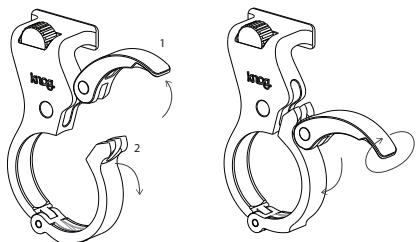

El soporte no debe moverse una vez que se cierre la palanca. Si el soporte puede girar sobre el manillar, tendrá que apretar la liberación rápida una vuelta completa.

PARA BLOQUEAR EL SOPORTE

La rueda selectora de la parte superior del soporte se utiliza para bloquear la luz en su posición.

- Al girar el contador de la rueda en el sentido de las agujas del reloj hasta que se detiene se bloquea la luz en su posición
- Girar la rueda en el sentido de las agujas del reloj hasta que se detiene permite que la luz se mueva libremente

INFORMACIÓN DE GARANTÍA

La luz dispone de una garantía de 2 años únicamente por defectos de fabricación. El soporte y la batería disponen de una garantía de 6 meses únicamente por defectos de fabricación. Consulte el sitio web para obtener más información

JP クイックスタート

バッテリーにライトヘッドを接続する

2つのライトヘッドプラグピンをバッテリーに挿入し、KnogとPWRのロゴが揃っていることを確認します。接続すると、ライトヘッドのLEDが点滅し、赤いボタンを押さないとライトヘッドを取り外すことができません。

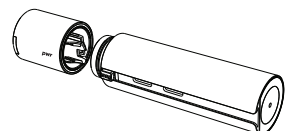

赤いボタンを押して接続を解除します。

パワーバンク(バッテリー)をサイドマウントに接続します。

マウントをバッテリー側面のスロットに差し込みます。しっかり固定するため固定用金属ピンが正しい位置に来る必要があります。ピンが正しい固定位置にくるようスライドして調整します。調節ホイールを締めます。

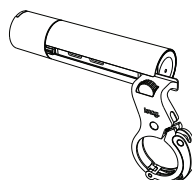









マウントを取り外すには、ピンを引き戻す必要があります。固定用の金属ピンをアンロック位置に引き戻すことで可能になります。

操作

ライトとバッテリーが接続されたら、ライトヘッドをひねって保持すると点灯、短くひねるとモードが変更できます。

PWRの特徴

 他のデバイスを充電する	 CNC加工	 交換可能なライトヘッド
 防水(ライト使用時)	 USB充電	 カスタマイズプログラムモード
 バッテリーインジケータ	 ツイスト式スイッチ	

PWR BANK

PWR BANKのチャージ

PWR BANKはマイクロUSBを使用して充電します。これは赤いキャップリリースボタンを押してPWR BANKのキャップを取り外すことでアクセスできます。付属のマイクロUSBケーブルを使用すると、これを任意の電源USBポートまたはUSBウォールプラグ充電器に差し込むことができます。

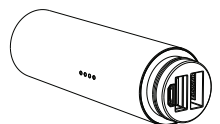

充電時間:
PWRスモール: 3.5hr
PWRミディアム: 5hr
注: 充電時間は変わることがあります。

ヒント: IPADチャージャーを使用すると急速充電が可能 (12W USB パワーアダプタ)

バッテリーインジケータ

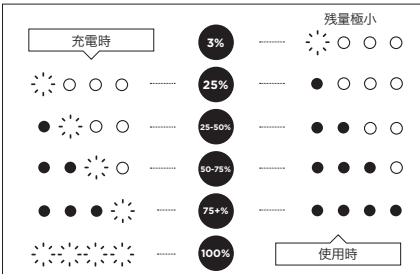

バッテリーインジケータは、使用条件によって異なる場合があります。

バッテリーの充電状況を確認する

PWR BANKがデバイスに接続されていない場合は、PWR BANKの底面を指で押して充電状況を確認することができます。赤いステータスLEDが10秒間点灯して充電レベルを表示します。

PWR BANKから他のデバイスへの充電

他のデバイスを充電するには:
デバイスの充電ケーブルをPWR BANKの前面にあるメスのUSBポートに接続します。充電中に4つのLEDがすべて点滅している場合は、接続されているデバイスに互換性がないことを意味します。デバイスのユーザーガイドを参照してください。



ヒント: キャップをつけてください! PWR BANKは、ライトヘッドもしくはキャップをつけていない防水構造になりません。キャップは、フォームパッケージの背面にあります。

PWRライトヘッド

操作方法

PWR ライトヘッドにはボタンがありません! その代わりに、本体を回転させることでモードを切り替えます。

ライトをオン/オフするには

ライトヘッドが止まるまで回転させ、その位置で1秒間、またはライトがオン/オフになるまで保持します。

モードを変更するには

ライトが点灯したら、停止するまでライトヘッドを回転させるだけでモードを変更することができます。ライトヘッドは元の位置に戻ります。

ヒント: スイッチオフ時と同じモードでライトは点灯します

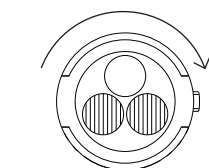

モード:

6モードを標準装備:
・マックス
・ミッド
・スタミナ
・パルス
・ストロボ
・エコフラッシュ

モード変更はライトをヘッドツイストします (長く保持するとオン/オフ)

あなたのモードをプログラムする - MODEMAKER APP

KnogのModeMaker APPでは、任意のPWRライトのモードを設計できます。knog.com.auからソフトウェアをダウンロードし、ライトヘッドをUSBケーブルでPCと接続し、メニューからモードを選択して調整します。

スタート

1. knog.com.auからアプリをダウンロードする
2. ライトヘッドをPCと接続し、画面に従って製品を登録します。
3. 解説に従って、モードを更新します。

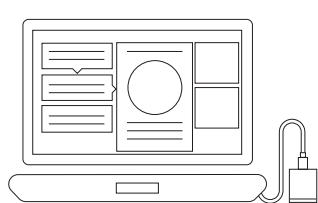

ヒント: ロングライフが必要な場合は、スポットの輝度を下げてください。より明るい照度を設定すると、点灯時間が短縮されます。

PWRサイドマウント

PWRサイドマウントは、以下のハンドルバーサイズに適合します: 31.8mm と 22.2mm

シムは、マウントを22.2mmのバーに取り付けるときに使用します。シムを使用すると、ライド環境に合わせてライトを+/- 15度上下に調整できます。

* シムとバッテリーキャップは、パッケージ内のライトが収納されているプラスチックの裏側にあります。

マウントを取り付ける

- ・ ラッチ (2) からレバーを持ち上げて持ち上げることができるまで、レバー (1) を反時計回りに回します。
- ・ ラッチを開き、マウントをハンドルバーの上に置きます。
- ・ ラッチを戻し、レバーをラッチの上に落とし、レバーが時計回りに回します。
- ・ レバーを押し下げ、固定します。
- ・ しっかりと固定されるよう、必要に応じて締め付けを調整します。

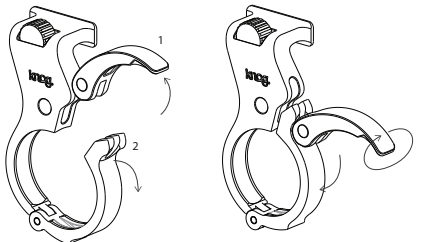

レバーを閉じた後はマウントを移動しないようにしてください。マウントがまだバーで回転する場合は、クイックリリースをもう一度完全に締める必要があります。

マウントをロックする

マウントの上部にある固定用金属ピンを使用して、ライトを所定の位置に固定します。

- ・ 停止するまでホイールを反時計回りに回して、ライトを所定の位置にロックします
- ・ ネジが時計回りに停止するまで回転させると、ライトが自由に動くようになります



保証情報

ライトは、製造上の欠陥に対してのみ2年間保証されます。マウントとバッテリーは、製造上の欠陥に対してのみ6ヶ月間保証されます。詳細はウェブサイトをご覧ください



quick start guide
demarrage rapide
guía de inicio rápido
クイックスタート

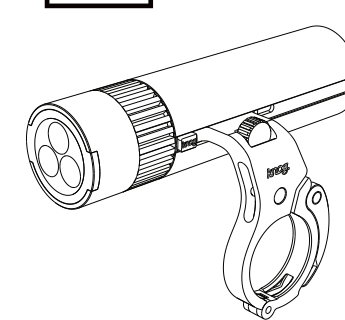
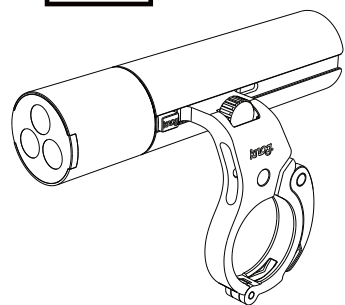

EN QUICK START

CONNECT LIGHTHEAD TO PWR BANK

Insert the two lighthouse plug pins into the battery. Ensure the Knog and PWR logos are aligned. When connected, your lighthoods LED's will flash and you will not be able to remove the lighthouse without pressing the red button.

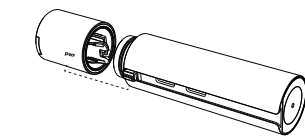

Press the red button to disconnect the lighthouse.

CONNECT PWR BANK TO SIDEMOUNT

Slide the mount into the slot on the side of the battery. You will need to push the metal pin to fit the mount fully. Slide the mount into the slot until the metal pin engages into position. Then tighten the thumbwheel.

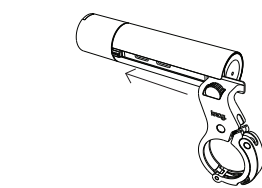

To remove the mount you will need to loosen the thumbwheel.

OPERATION

Once the lighthouse and battery are connected, twist the lighthouse and hold to turn on, twist and release to change mode.

PWR FEATURES

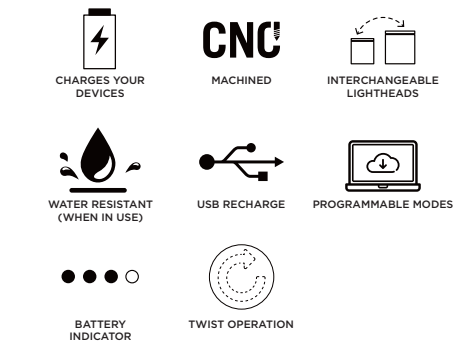

PWR BANK

CHARGING YOUR PWR BANK

PWR Banks use a micro USB input to charge, this can be found by pressing the RED cap release button and removing the CAP on PWR Bank. Using the Micro USB cable provided, you can plug this into any powered USB port or USB wall plug charger.

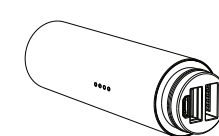

Charge times are as follows:
PWR Small: 3.5hr
PWR Medium: 5hr

Note: charge time can vary.
Do not charge below 10°C

HOT TIP: USING AN IPAD CHARGER IS FAST! (12W USB POWER ADAPTER)

BATTERY INDICATOR

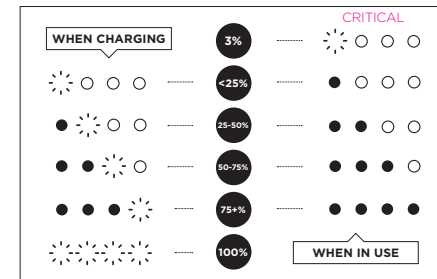

Battery Indicator can vary depending on operational conditions.

CHECKING THE BATTERY STATUS

If your PWR Bank is not connected to a device, you can check the battery status by pressing your finger on the base of the PWR Bank, the red status LED's will illuminate for 10 seconds to display the charge status.

CHARGING DEVICES WITH YOUR PWR BANK

To charge a device: Connect the device's charge cable to the female USB port on the front of the PWR Bank. If all four LED's flash during charge, this means that the plugged in device is not compatible. See your device's user guide for help.



HOT TIP: KEEP A CAP ON IT! PWR BANKS ARE NOT WATERPROOF WITHOUT EITHER A LIGHT-HEAD OR CAP ON. CAP CAN BE FOUND IN THE BACK OF THE FOAM PACKAGING.

PWR LIGHTHEAD

OPERATION

PWR lighthoods have no buttons! Instead we use rotation to switch the light on and between modes.

To turn light On / Off Rotate the lighthouse until it stops and hold in place for 1 second or until the light turns on / off.

To change the modes Once the light is on, you can simply change the mode by rotating the light head until it stops. It will spring back into position.

HOT TIP: YOUR LIGHT WILL TURN ON IN THE SAME MODE YOU SWITCHED IT OFF.

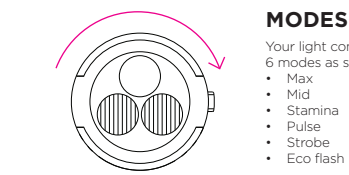

Twist head for modes (and hold for on/off)

PROGRAM YOUR MODES - MODEMAKER APP

Knog's ModeMaker app allows you to update the modes for any PWR bike light. Simply download the software from knog.com.au, plug your light in, then select and tailor modes from the menu.

GETTING STARTED

- Download the app from knog.com.au
- Plug the light in and follow on-screen prompts to register your product.
- Follow tutorial to update your modes.

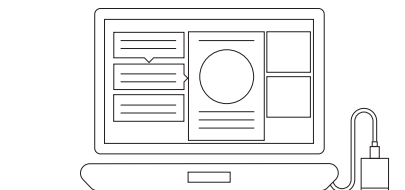

HOT TIP: IF YOU WANT A LONGER RUNTIME, REDUCE THE SPOT INTENSITY. SETTING A BRIGHTER LIGHT WILL REDUCE THE RUN TIME.

PWR SIDE MOUNT

The PWR Side mount will fit to the following handle bar sizes: 31.8mm and 22.2mm

The gimbal shim should be used when fitting the mount to 22.2mm bars, the gimbal shim will allow you to rotate the light by +/- 15 degrees to position your light on the road ahead

*Gimbal shim and battery cap can be found behind the plastic cavity where the light mounts in the packaging.

TO FIT THE MOUNT

- Rotate the lever (1) counter clockwise until you are able to lift the lever clear of the latch (2).
- Open the latch and place the side mount over handlebars.
- Drop the lever onto the latch and rotate the lever clockwise until it touches the latch.
- Push lever down into closed location.
- Adjust tension as required.

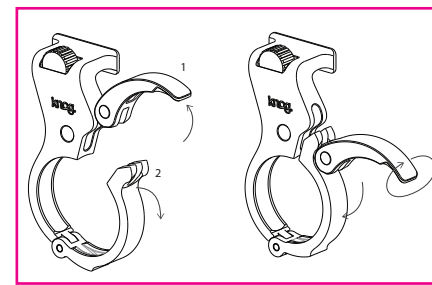

The mount should not move once the lever is closed, if the mount still can rotate on the bars you will need to tighten the quick release another full rotation.

TO LOCK THE MOUNT

The thumb wheel on the top of the mount is used to lock the light in position.

- Rotating the wheel counter clockwise until it stops locks the light into position
- Rotating the wheel clockwise until it stops enables the light to move freely



WARRANTY INFO

The light is guaranteed for 2 years against manufacturing defects only. The mount and battery are guaranteed for 6 months against manufacturing defects only. See the website for more details

FR DEMARRAGE RAPIDE

CONNECTER LA TETE D'ECLAIRAGE A VOTRE BATTERIE

Insérez les deux broches d'alimentation de la tête d'éclairage dans la batterie. Les logos PWR et Knog doivent être alignés. Lorsqu'elles sont connectées, la led de la tête d'éclairage émet un flash et vous ne pourrez plus la retirer sans devoir appuyer sur le bouton rouge.

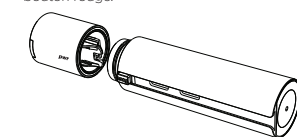

Appuyez sur le bouton rouge pour déconnecter

FIXER LA PWR BANK AU SUPPORT

Faites glisser le support dans la fente située sur le côté de la batterie. Appuyez sur l'ergot en métal si besoin, afin d'enclencher correctement le support. Faites glisser le support jusqu'à ce que l'ergot en métal soit en position. Puis tournez la molette pour verrouiller. Puis serrez la molette.

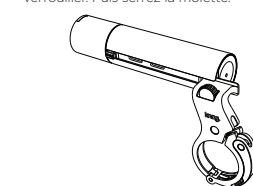

Pour retirer le support, vous devrez libérer l'ergot. Cela ne peut se faire qu'en tournant la molette jusqu'en position déverrouillage.

MISE EN MARCHÉ

Après avoir connecté la tête d'éclairage à la batterie, faites tourner la tête d'éclairage et maintenez appuyé pour allumer l'éclairage, faites tourner puis relâcher pour changer de mode.

CARACTERISTIQUES PWR

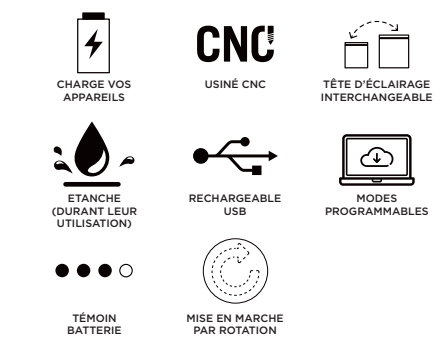

PWR BANK

CHARGER VOTRE PWR BANK

Les PWR Banks se chargent par un port micro-USB. Pour y accéder, appuyez sur le bouton rouge afin de déconnecter la tête d'éclairage de la batterie. Utilisez le câble micro-USB fourni et branchez-le directement sur le port USB d'une alimentation ou d'un chargeur secteur.



Les durées de charge sont les suivantes :
PWR Small: 3.5hr
PWR Medium: 5hr

A noter: le temps de charge est variable. Ne charge pas à une température inférieure à 10°C.

BON A SAVOIR: L'UTILISATION D'UN CHARGEUR D'IPAD EST RAPIDE! (Adaptateur secteur USB de 12W)

TEMOIN BATTERIE

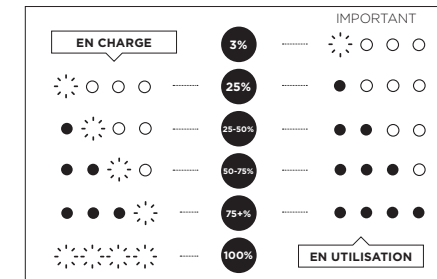

Le témoin de charge de la batterie peut varier selon les conditions d'utilisation.

VERIFIEZ L'ETAT DE LA BATTERIE

Si votre PWR Bank n'est pas connectée à un appareil, vous pouvez vérifier l'état de la batterie en appuyant avec votre doigt sur l'extrémité de la batterie. Les LED's rouges de témoin de charge vont s'éclairer pendant 10 secondes pour afficher l'état de charge de la batterie.

CHARGER UN AUTRE APPAREIL AVEC VOTRE PWR BANK

Pour charger un appareil: Branchez le câble de charge de l'appareil au port USB femelle située à l'avant de la PWR Bank. Si les quatre LED's clignotent pendant la charge, cela signifie que l'appareil branché n'est pas compatible. Consultez le guide d'utilisation de votre appareil pour obtenir de l'aide.



BON A SAVOIR: PROTEGEZ VOTRE BATTERIE! LES PWR BANKS NE SONT PAS ETANCHEES SANS UNE TETE D'ECLAIRAGE OU UN CAPUCHON DESSUS. LE CAPUCHON SE TROUVE AU DOS DU PACK EN MOUSSE

TETE D'ECLAIRAGE PWR

MISE EN MARCHÉ

Les têtes d'éclairage PWR n'ont pas de boutons ! Au lieu de cela, nous utilisons une rotation pour naviguer d'un mode à l'autre et pour allumer/éteindre l'éclairage.

Allumer / Eteindre l'éclairage Faites tourner la tête d'éclairage jusqu'à la butée et maintenez pendant 1 seconde ou jusqu'à ce que la lumière s'allume / s'éteigne.

Changer de modes Une fois l'éclairage allumé, vous pouvez changer de mode en toute simplicité en faisant pivoter la tête d'éclairage jusqu'à la butée, puis relâcher. La tête revient automatiquement dans sa position initiale.

BON A SAVOIR: EN ALLUMANT VOTRE LAMPE, VOUS RETROUVEZ LE MODE DANS LEQUEL VOUS ETIEZ AVANT DE L'ETEINDRE.

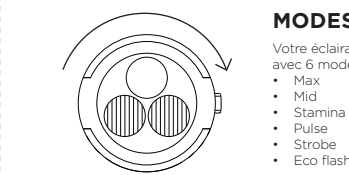

MODES Votre éclairage est fourni avec 6 modes standards: Max, Mid, Stamina, Pulse, Strobe, Eco flash

Tournez la tête d'éclairage pour changer de modes (maintenez appuyé pour allumer/éteindre)

PROGRAMMEZ VOS MODES - APP MODEMAKER

L'Appli ModeMaker de Knog vous permet de mise à jour les modes de chaque éclairage vélo PWR. Téléchargez le logiciel sur knog.com.au, branchez votre éclairage puis sélectionnez et configurez des modes sur-mesure à l'aide du menu.

DEMARRAGE

- Téléchargez l'appli pour PC sur knog.com.au
- Connectez l'éclairage au PC et suivez les indications qui s'affichent à l'écran afin d'enregistrer votre produit.
- Consultez notre tutorial pour mettre à jour vos modes.

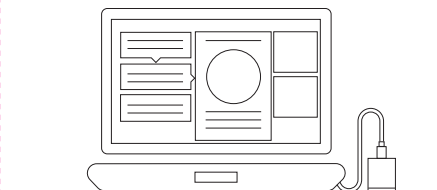

BON A SAVOIR: SI VOUS SOUHAITEZ + D'AUTONOMIE, REDUISEZ L'INTENSITE D'ECLAIRAGE. CONFIGURER UN ECLAIRAGE + LUMINEUX REDUIRA SON AUTONOMIE.

SUPPORT LATERAL PWR

Le support latéral PWR peut se fixer sur des cintres de 31.8mm et 22.2mm de diamètres.

Vous devez utiliser la cale fournie pour fixer le support sur un cintre de 22.2mm. Cette cale permettra de faire pivoter la lumière de +/- 15 degrés pour positionner votre éclairage sur la route à suivre.

- la cale et le capuchon de la batterie se trouvent derrière la mousse dans la cavité en plastique noir.

POUR FIXER LE SUPPORT

- Tournez la manette dans le sens inverse des aiguilles d'une montre jusqu'à ce que vous puissiez la soulever hors du loquet.
- Ouvrez le loquet et placez le support sur le cintre.
- Refermez la manette sur le loquet et tournez dans le sens des aiguilles d'une montre jusqu'à ce qu'elle soit bien ajustée.
- Poussez la manette vers le bas.
- Ajustez la tension si besoin.

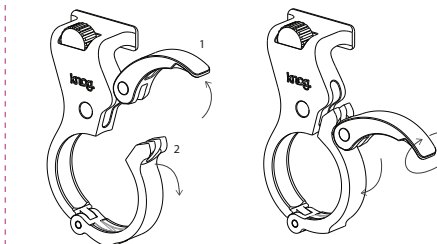

Le support ne devrait plus bouger une fois que le levier est refermé. Si le support peut encore tourner sur le cintre, serrez le levier en faisant un tour complet supplémentaire.

POUR VERROUILLER LE SUPPORT

La molette située sur le haut du support permet de maintenir l'éclairage en position.

- Tournez la molette dans le sens inverse des aiguilles d'une montre jusqu'à ce qu'elle soit au maximum et que l'éclairage soit bien bloqué.
- Tournez la molette dans le sens des aiguilles d'une montre jusqu'à l'arrêt afin de pouvoir retirer l'éclairage de son support, librement et sans forcer.

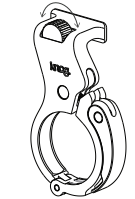

INFO GARANTIE

L'éclairage est garanti 2 ans contre les défauts de fabrication uniquement. Le support et la batterie sont garantis 6 mois contre les défauts de fabrication uniquement. RDV sur notre site pour + d'infos.

